

KIT 1 LINE

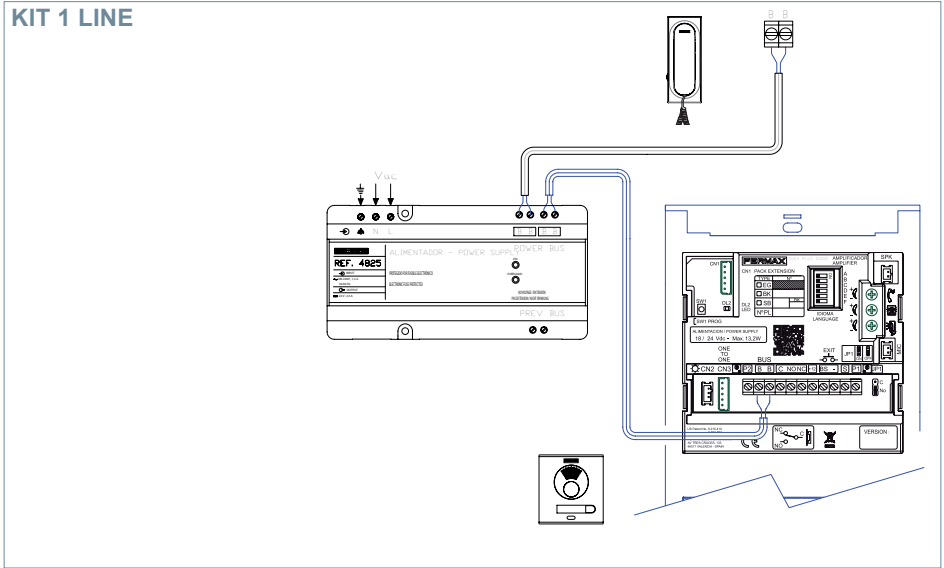

KIT 2 LINES

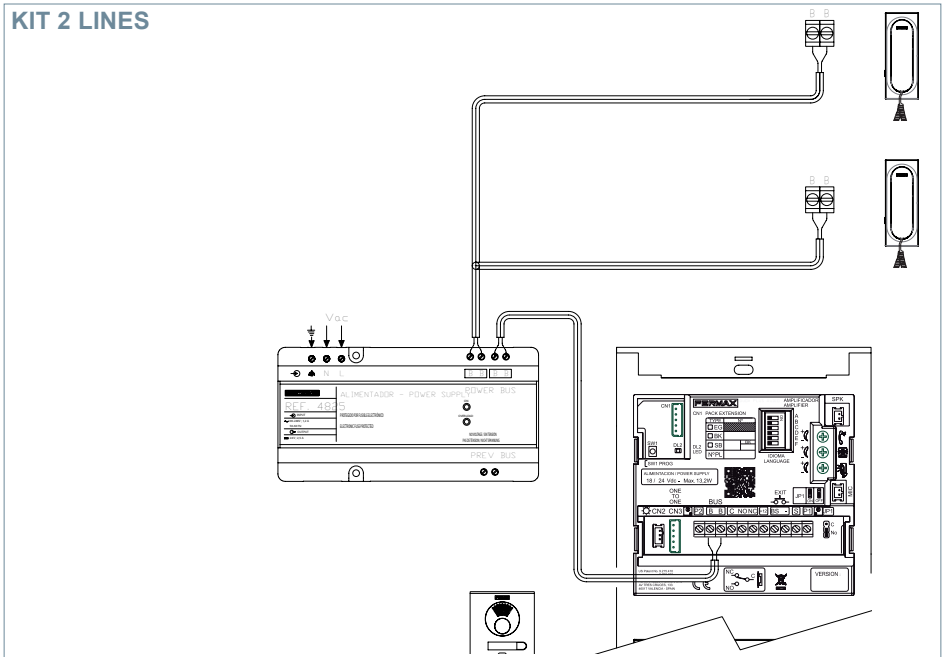

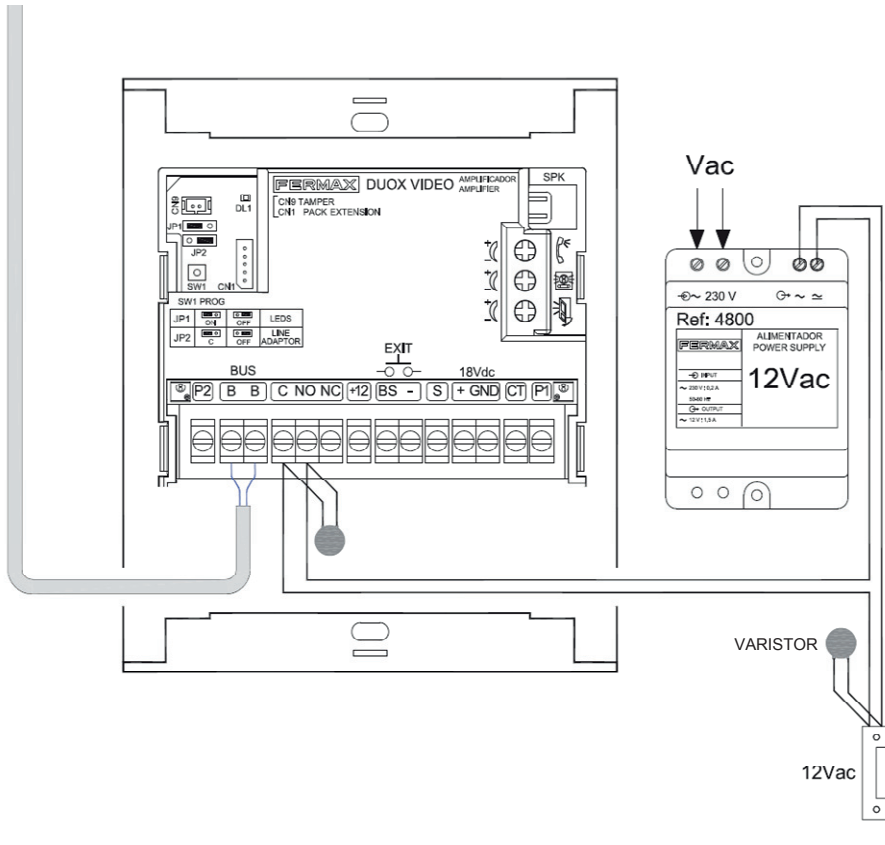

Ontstoring van het elektrisch deurslot
(dit is noodzakelijk)

2 VARISTOREN (meegeleverd) dienen te worden geplaatst:

- parallel over het elektrisch deurslot
- parallel over het contact

Déparasitage de la gâche électrique
(ceci est nécessaire)

2 VARISTORS (fournis) sont à prévoir:

- en parallèle sur la gâche électrique
- en parallèle sur le contact

AC

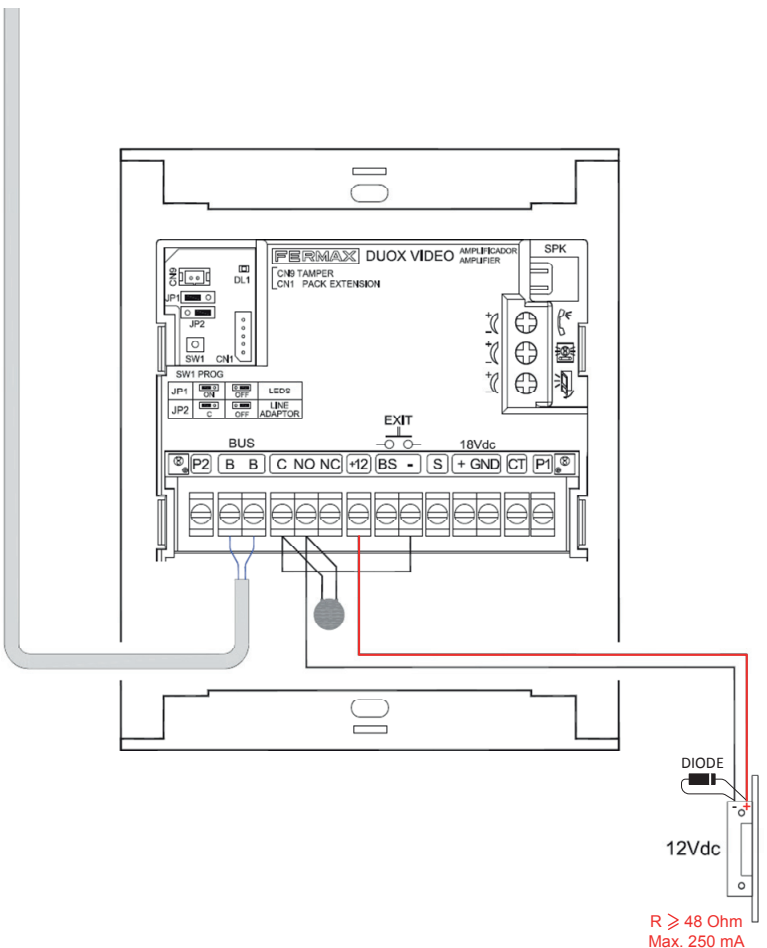

Ontstoring van het elektrisch deurslot
(dit is noodzakelijk)

1 DIODE en 1 VARISTOR (meegeleverd) dienen te worden geplaatst:

- DIODE parallel over het elektrisch deurslot (let op de polariteit + en -)
- VARISTOR in parallel over het contact

Déparasitage de la gâche électrique
(ceci est nécessaire)

1 DIODE et 1 VARISTOR (fournis) sont à prévoir:

- DIODE en parallèle sur la gâche électrique (à tenir compte: la polarité + et - de la diode)
- VARISTOR en parallèle sur le contact

DC

$R \geq 48 \text{ Ohm}$
Max. 250 mA

EXTRA BELDRUKKNOP/ EXTRA BEL AANSLUITING
BOUTON D'APPEL SUPPLEMENTAIRE/ SONNETTE SUPPLEMENTAIRE

Aansluiting voor een extra beldrukknop met een verschillende beltoon in de binnenpost.
De drukknop dient spanningsloos te zijn, contact NO.

Connexion pour un bouton-poussoir supplémentaire avec une sonnerie différente sur le poste intérieur.
Le bouton-poussoir doit être libre de potentiel, contact NO.

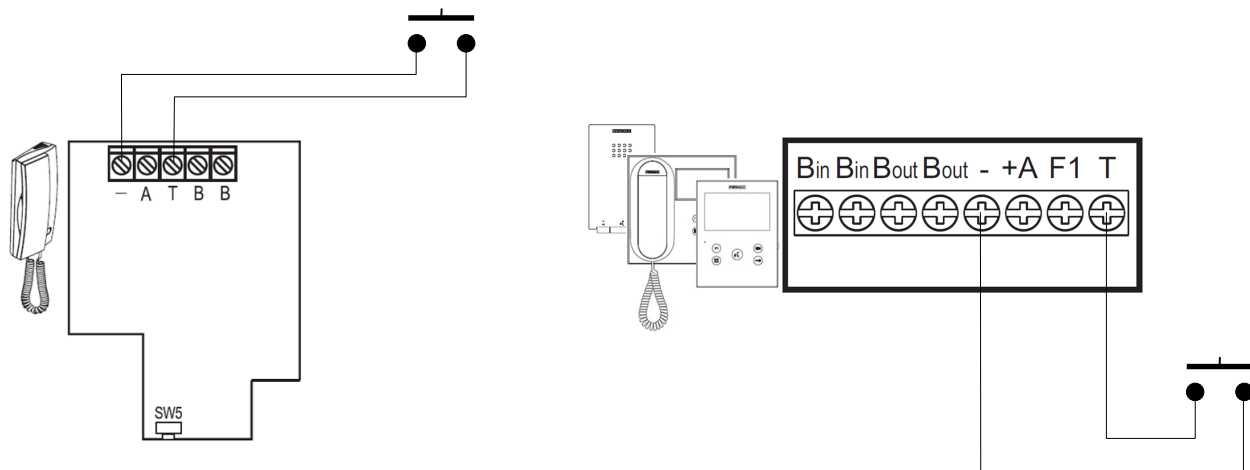

Extra FERMAX bel / sonnette FERMAX supplémentaire

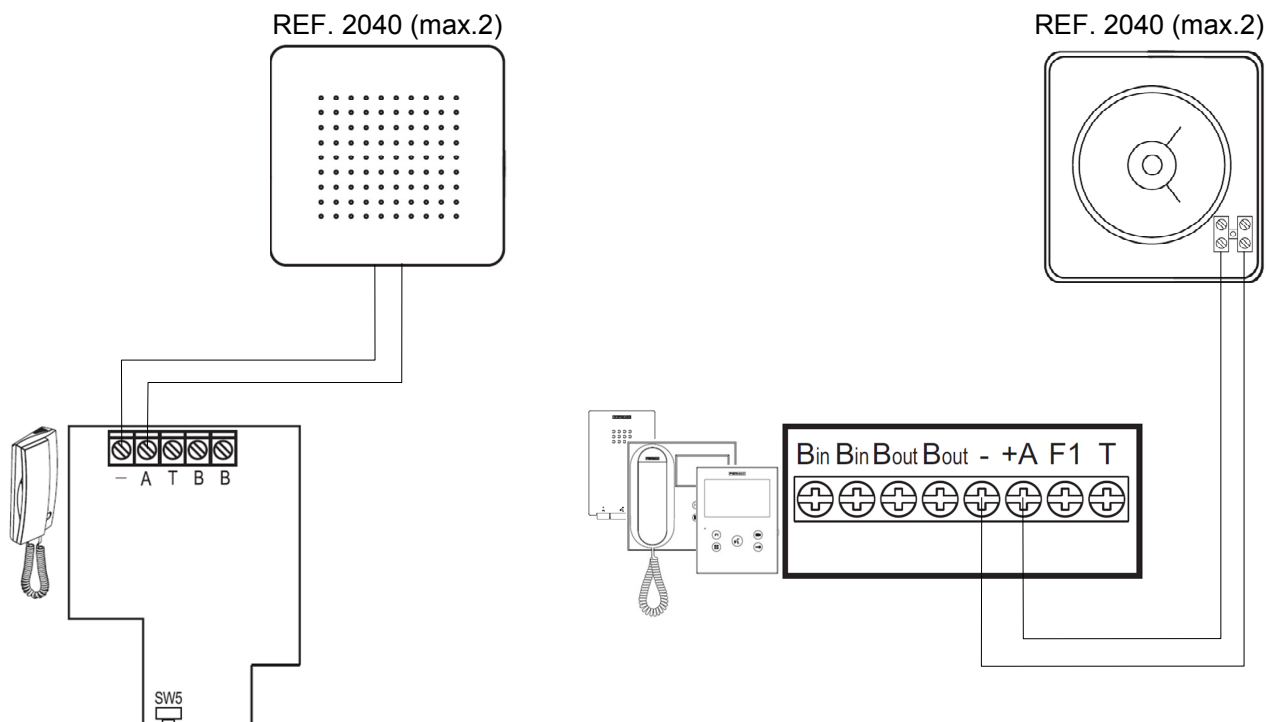

VOICE SYNTHESIZER. LANGUAGE CODING (see table).

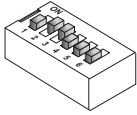
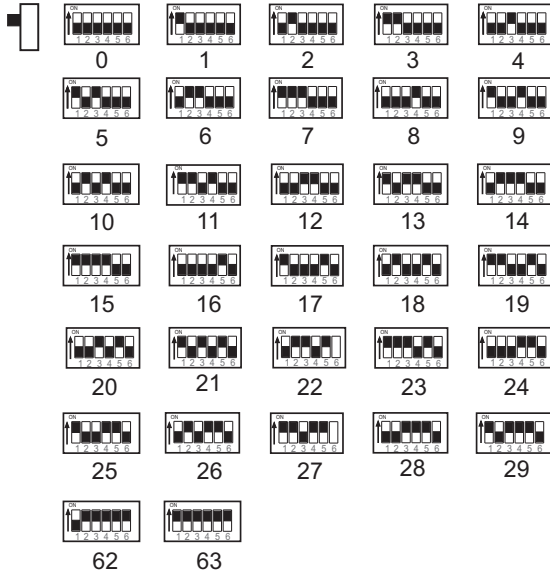

CODE	
0	Spanish
1	English
2	French
3	Dutch/Flemish
4	German
5	Catalonian
6	Valencian
7	Balearic
8	Portuguese
9	Basque
10	Galician
11	Greek
12	Polish
13	Czech
14	Slovak
15	Turkish

CODE	
16	Chinese
17	Persian/Farsi
18	Arabic
19	Norwegian
20	Finnish
21	Swedish
22	Danish
23	Icelandic
24	Russian
25	Italian
26	Hindi
27	Hungarian
28	Hebrew
29	Croatian
30..62	Bell
63	DEACTIVATED

CONFIGURATIE MET STEMBEGELEIDING VOOR DUOX AUDIO PANELEN MET BELKNOPPEN

Selectie van taal ter begeleiding tijdens de configuratie

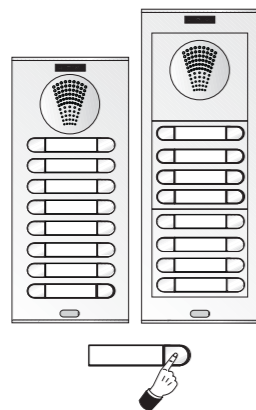
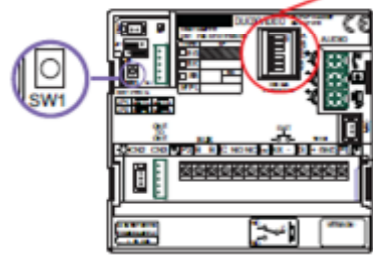

- 1 Spaans
- 1 Engels
- 1 Frans
- 1 Duits
- 1 Italiaans
- 1 Portugees

Talen ter beschikking :
Spaans , Engels , Frans , Duits ,
Italiaans , Portugees

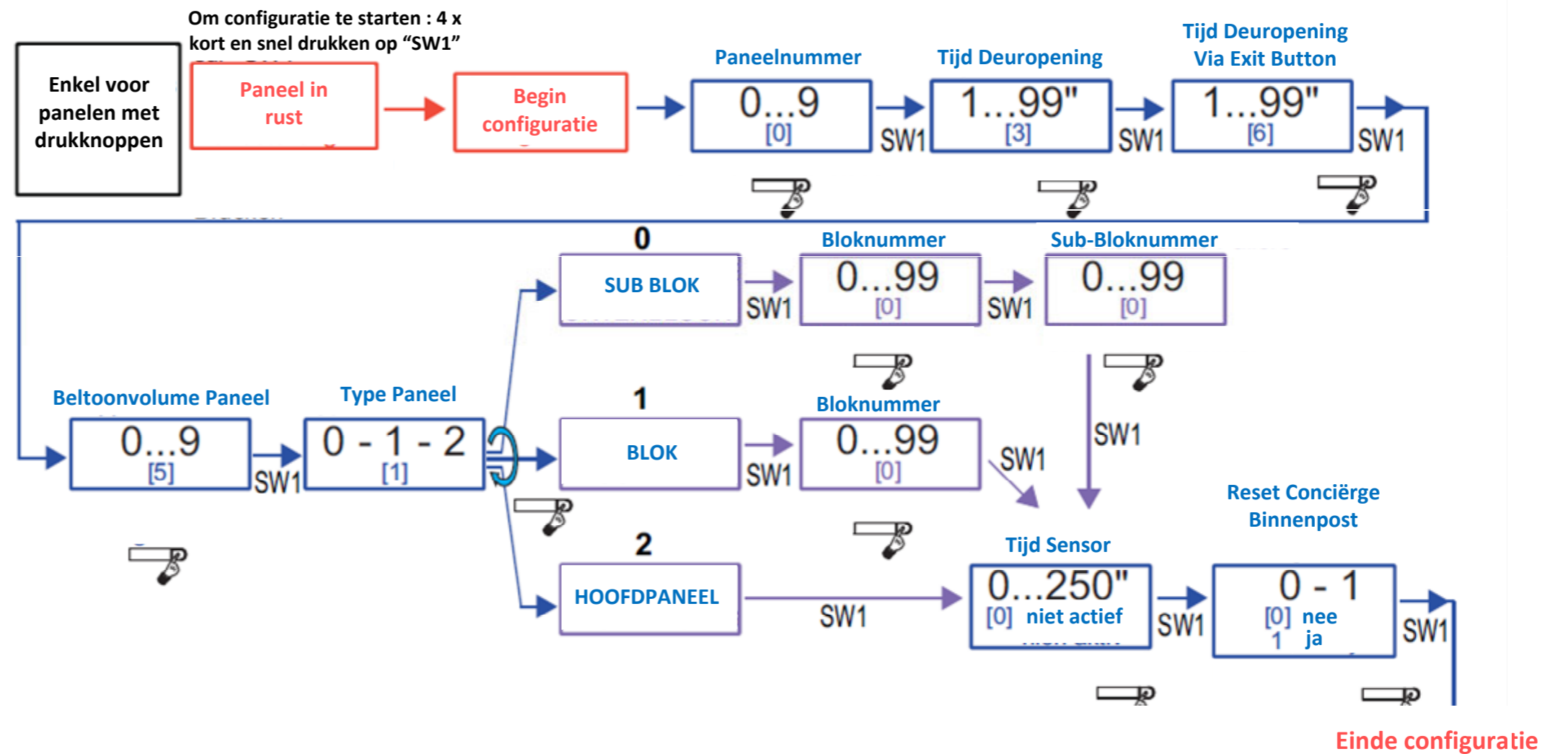

1 : Om in configuratie te gaan drukt u 4 x kort en snel op "SW1". Er zal een bevestiging weerklanken in het paneel in de gekozen taal ter begeleiding en kan u beginnen aan de configuratie zoals te zien op het schema. Om de configuratie ten allen tijde te verlaten is het voldoende om "SW1" 5 seconden ingedrukt te houden of 30 seconden geen handeling uit te voeren op het paneel.

2 : U kan de configuratie doorlopen door steeds op "SW1" te drukken. Bij iedere menu zal een boodschap weerklanken , in de gekozen taal ter begeleiding , in welke menu u zich bevindt en wat de momentele instelling is. Door nu op eender welke drukknop te drukken op het paneel kan u de instelling veranderen van het menu waar u zich in bevindt (u hoort telkens een BEEP te bevestiging wanneer u op de drukknop drukt). Nadat u de instelling heeft aangepast naar de waarde die u wil, krijg je na 5 seconden een bevestiging , via de taal ter begeleiding , wat de nieuwe waarde is. Wanneer u een instelling aanpast via de drukknop en de hoogste waarde is behaald, zal u een lage toon horen in het paneel en keert de waarde van deze menu terug naar de laagste waarde.

3 : Wanneer een drukknop wordt ingedrukt voor 5 seconden tijdens de configuratie, in eender welke menu, krijgt u ook een lage toon te horen in het paneel en zal de instelling terugkeren naar de laagste numerieke waarde of naar de standaard fabrieksinstelling.

4 : Indien de taalinstelling voor de deuropening is ingesteld op "Nederlands" zal de begeleidende taal in het "Engels" zijn.

CONFIGURATION AVEC ASSISTANCE VOCALE SUR LES PLATINES À BOUTONS-POUSOIRS

Sélection de la langue des messages vocaux à l'aide du synthétiseur.

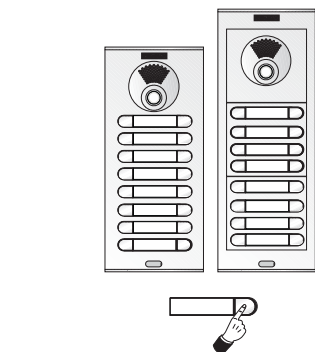
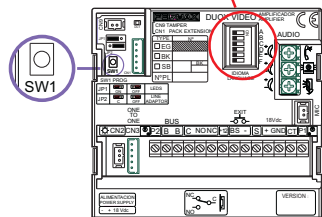

Langues disponibles :
espagnol, anglais, français,
allemand, italien et portugais.

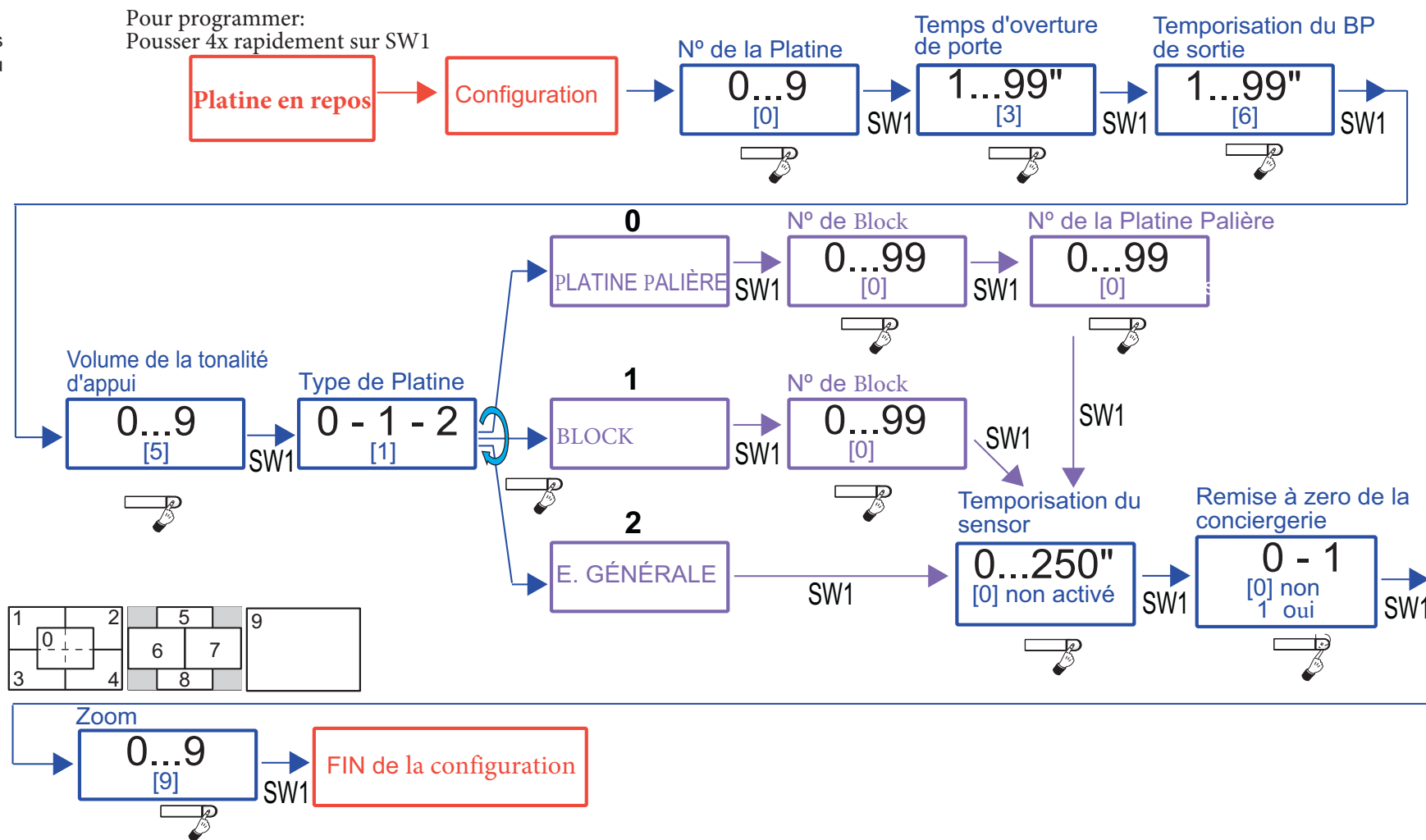

FRANÇAIS

1. L'on accède à la configuration en appuyant 4 fois de suite sur SW1. L'amplificateur lit le message « CONFIGURATION » ; le processus commence. Voir le schéma. Afin de quitter le processus de configuration, il est possible d'appuyer sur SW1 pendant 5 secondes. Sinon, on quitte automatiquement le mode configuration au bout de 30 secondes d'inactivité.
2. En appuyant sur SW1, on se déplace parmi les différents paramètres. Le message vocal suivant est lu : **paramètre et valeur actuellement configurés**. Lorsque la lecture du message est terminée, il est possible d'appuyer sur l'un des boutons-poussoirs d'appel afin de modifier la valeur (un BIP est émis à chaque pression et la valeur augmente). Une fois la saisie terminée, il est possible d'écouter la nouvelle valeur. Pour ce faire, il faut laisser s'écouler 5 secondes sans rien toucher. Lorsque la valeur du paramètre atteint la valeur maximale autorisée, un BOOP est émis. La valeur repasse alors à la valeur minimale autorisée pour ce paramètre.
3. Si l'on appuie sur le bouton-poussoir d'appel pendant 5 secondes, un BOOP est émis. Le paramètre, s'il s'agit d'un numéro, prend la valeur minimale. S'il s'agit d'un autre type de valeur, le paramètre récupère la valeur par défaut.



PROGRAMMATIE

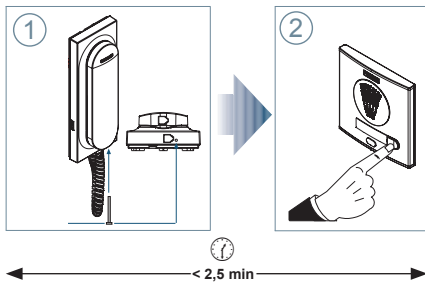

1. Druk de programatieknop in. Je zal een bevestigingstoon horen.
2. Druk op de belknop van het oproeppaneel.



PROGRAMMATION

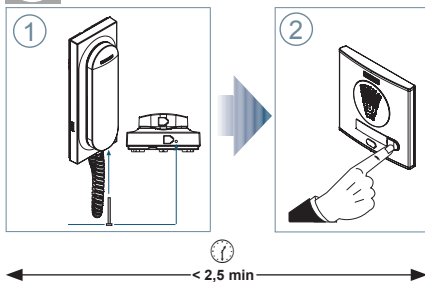

1. Pousser au bouton de programmation. Vous entendez un tonaliter de confirmation.
2. Pousser au bouton poussoir du poste d'appel.